

Инструкция к Датчик объема VS-21D

[Эксплуатация, монтаж и настройка](#)

[Эксплуатация, монтаж и настройка](#)

Эксплуатация, монтаж и настройка

Эксплуатация, монтаж и настройка

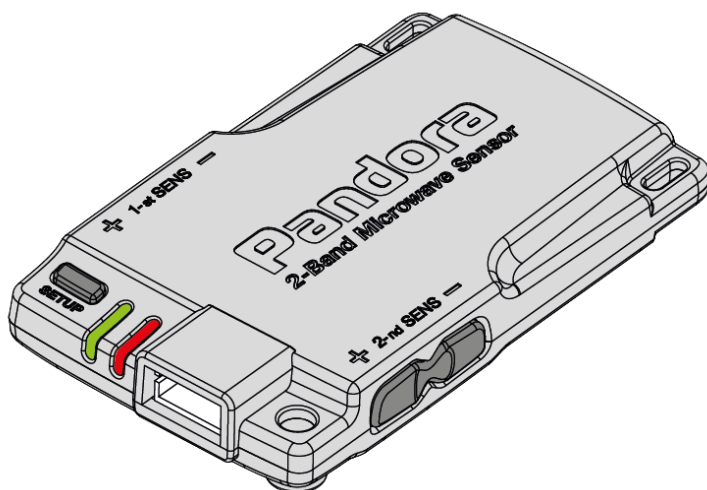

- Интеллектуальная обработка информации с надежной защитой от ложных срабатываний
- Энергонезависимая память установленных уровней срабатывания
- Регулирование чувствительности в широких пределах
- Дистанционная регулировка чувствительности с брелока автосигнализации Pandora DXL
- Энергоэкономичность

Датчик объема Pandora VS-21d

Предназначен для дополнительной охраны периметра автомобиля. Подключается к системе автомобильной охранной сигнализации, реагирует на приближение к охраняемому автомобилю и проникновение в салон.

Pandora VS-21d – новейший цифровой датчик объема с расширенным динамическим диапазоном. Отличается энергоэкономичностью и малыми размерами.

Датчик объема VS-21d предназначен для установки на легковые автомобили, внедорожники, мини-вэны, а также на автомобили с аккумуляторами малой емкости, тонированными и бронированными стеклами, большим количеством охранно-противоугонного и музыкального оборудования, с напряжением бортовой сети питания 12В.

Назначение кнопок

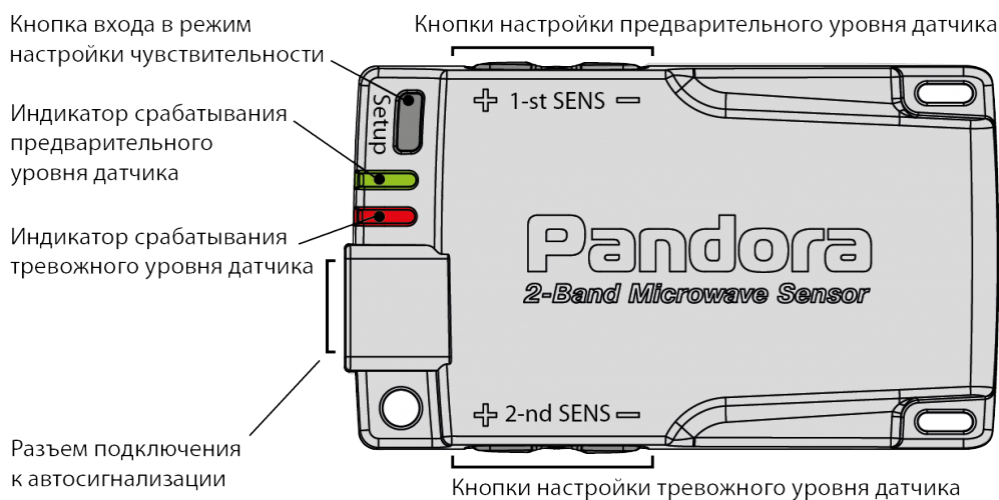

Разъем подключения к автосигнализации

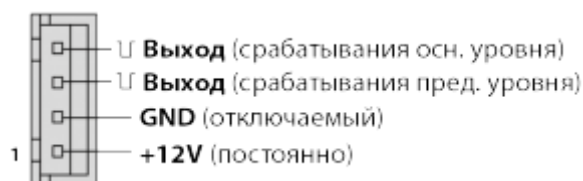

Рекомендации по монтажу датчика

Датчик объема устанавливается в салоне автомобиля в местах, обеспечивающих равномерную чувствительность по всему объему салона (как правило, между передними креслами автомобиля, под торпедой, реже в плафоне светильника освещения салона).

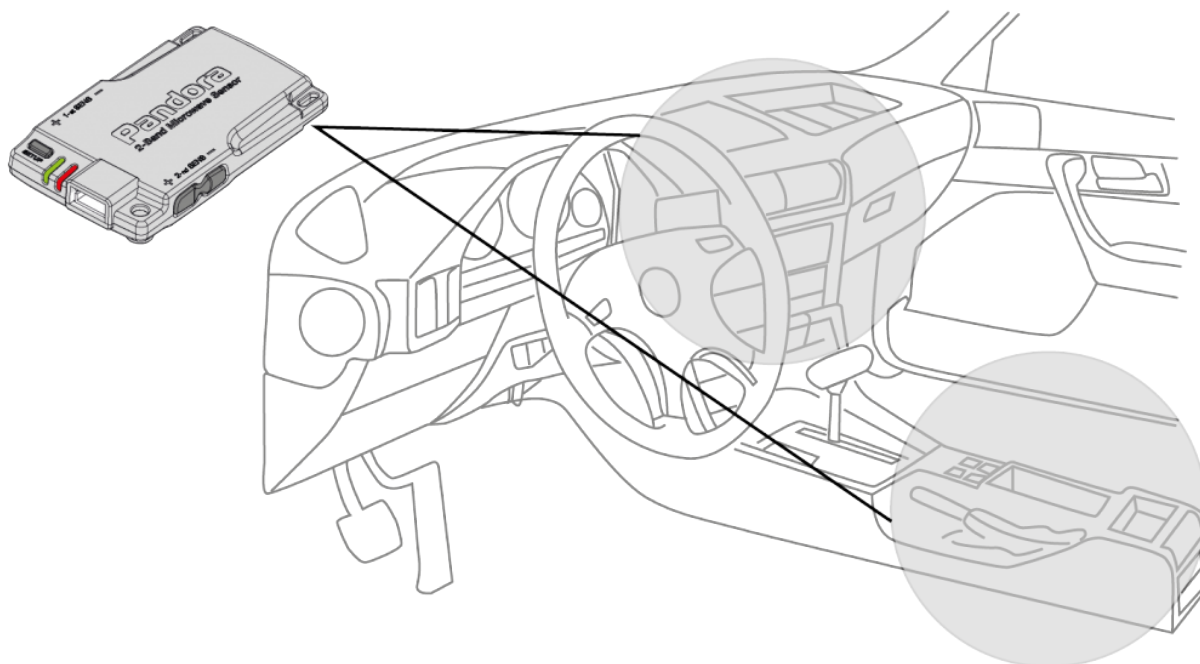

Выбирая место для размещения датчика помните, что расположенные рядом металлические предметы и элементы кузова автомобиля уменьшают чувствительность и изменяют диаграмму направленности датчика. К базовому блоку сигнализации датчик подключается кабелем, входящим в комплект.



Диаграмма направленности в горизонтальной плоскости*



Диаграмма направленности в вертикальной плоскости*

* - представленная диаграмма направленности датчика является приблизительной, в реальных условиях чувствительность зависит от конкретного автомобиля и места установки датчика

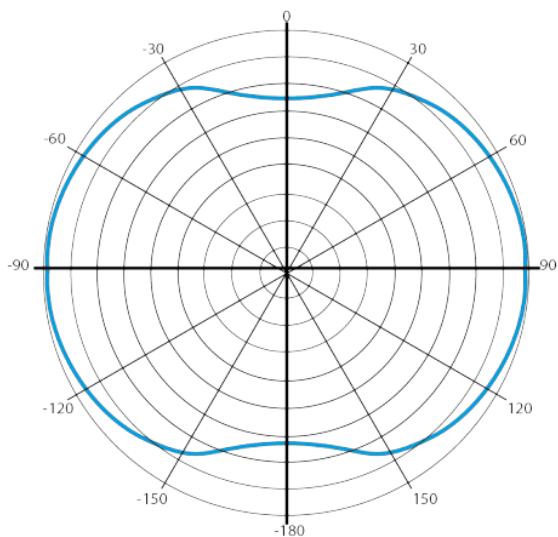
Настройка чувствительности датчика

Установка чувствительности зон датчика объема VS-21d – предупредительной и тревожной – проводится последовательно (в любом порядке). Чувствительность тревожной зоны датчика не может быть выше чувствительности предупредительной зоны.

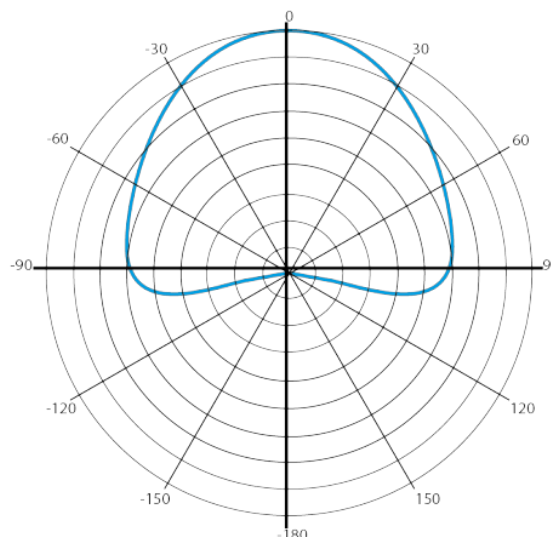
1. Вход в режим настроек - Нажмите и удерживайте кнопку «SETUP» 2 секунды - Светодиодные индикаторы попеременно загораются красным-зеленым

2. Настройка предварительного уровня - Нажмите кнопку «+» для увеличения или «-» блока 1-st SENS для уменьшения чувствительности.

Удерживайте кнопку для быстрого изменения чувствительности.

- Светодиодный индикатор отображает текущее значение чувствительности. Скважность мигания индикатора пропорциональна чувствительности: при максимальной чувствительности светодиодный индикатор светится практически непрерывно, при минимальной – изредка вспыхивает. с. Через 3 секунды датчик переходит в режим отображения активности зон, о чем свидетельствует однократная вспышка 2-х светодиодных индикаторов одновременно.

3. Настройка тревожного уровня - Нажмите кнопку «+» для увеличения или «-» блока 2-nd SENS для уменьшения чувствительности.

Удерживайте кнопку для быстрого изменения чувствительности.

- Светодиодный индикатор отображает текущее значение чувствительности. Скважность мигания индикатора пропорциональна чувствительности: при максимальной чувствительности светодиодный индикатор светится практически непрерывно, при минимальной – изредка вспыхивает. - Через 3 секунды датчик переходит в режим отображения активности зон, о чем свидетельствует однократная вспышка 2-х светодиодных индикаторов одновременно.

4. Выход и сохранение параметров - Для сохранения значений чувствительности и выхода из режима настройки нажмите и удерживай-





те кнопку «SETUP» 2 секунды - Светодиодные индикаторы 3 раза одновременно загораются красным-зеленым

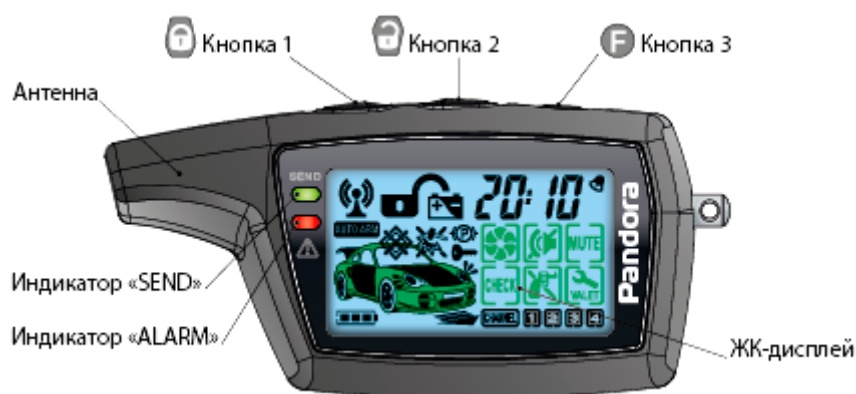

Если в течение 1 минуты не нажимать ни на какие кнопки - выход с сохранением настроек произойдет автоматически.

Настройка чувствительности при помощи брелока автосигнализации

Датчик объема Pandora VS-21d поддерживает возможность настройки чувствительности при помощи брелока автомобильной охранной системы Pandora DXL (3700 и выше).



Для оперативной дистанционной подстройки чувствительности тревожного и предупредительного уровней датчика нажатиями на кнопку **F** выберите пиктограмму  и нажмите кнопку  в течение 3 сек. Пиктограмма  и левая часть цифрового индикатора начнут мигать, сообщая о том, что в данный момент происходит настройка тревожного уровня датчика. Короткими нажатиями кнопки  производится увеличение чувствительности тревожного уровня (т.е. датчик будет срабатывать при меньших воздействиях на автомобиль), короткими нажатиями кнопки  производится уменьшение чувствительности тревожного уровня датчика.

Коротким нажатием кнопки **F** производится переключение между значениями чувствительности тревожного  и предупредительного  уровней. Для отправки новых значений чувствительности датчика нажмите кнопку в течение 1 сек.

Максимальное значение чувствительности предупредительного и тревожного уровней датчика: 50